

# 平成28年度 群馬県中学校総合体育大会卓球大会

## 男子学校対抗 予選トーナメント

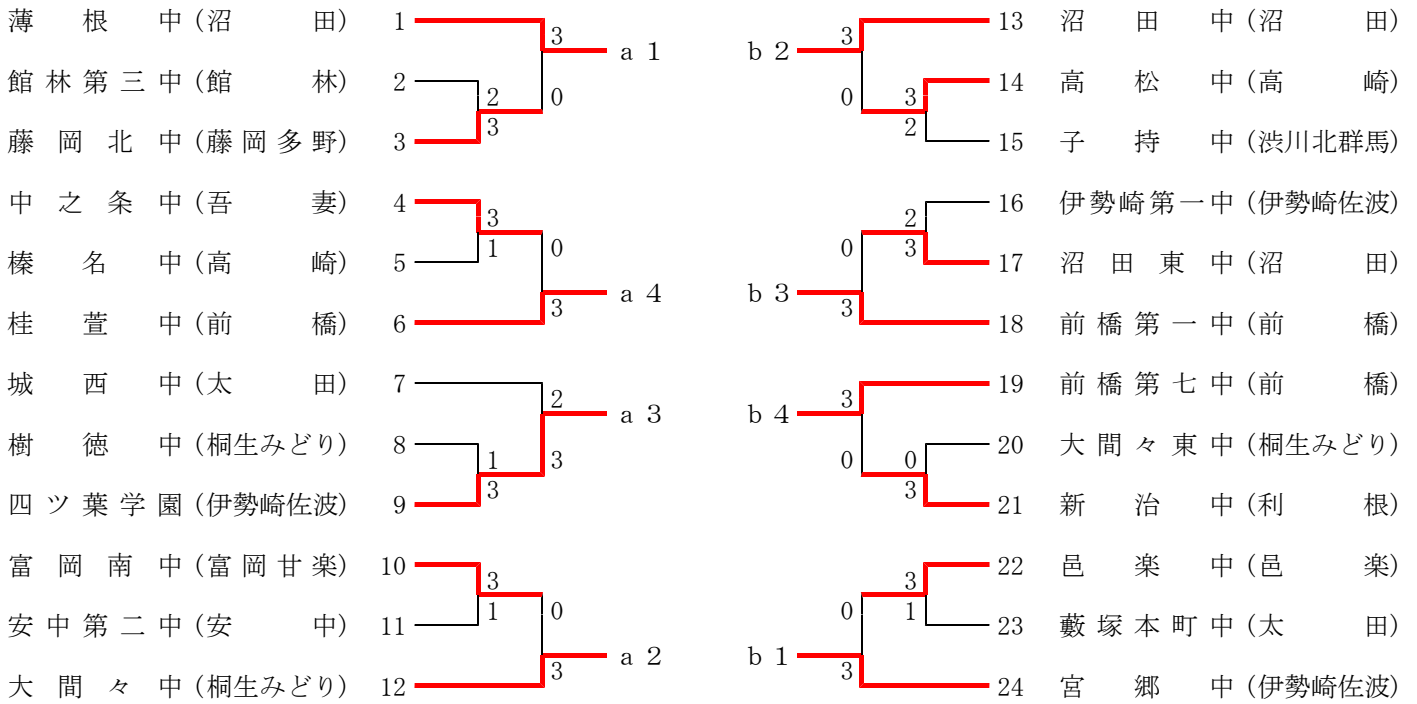

## 女子学校対抗 予選トーナメント

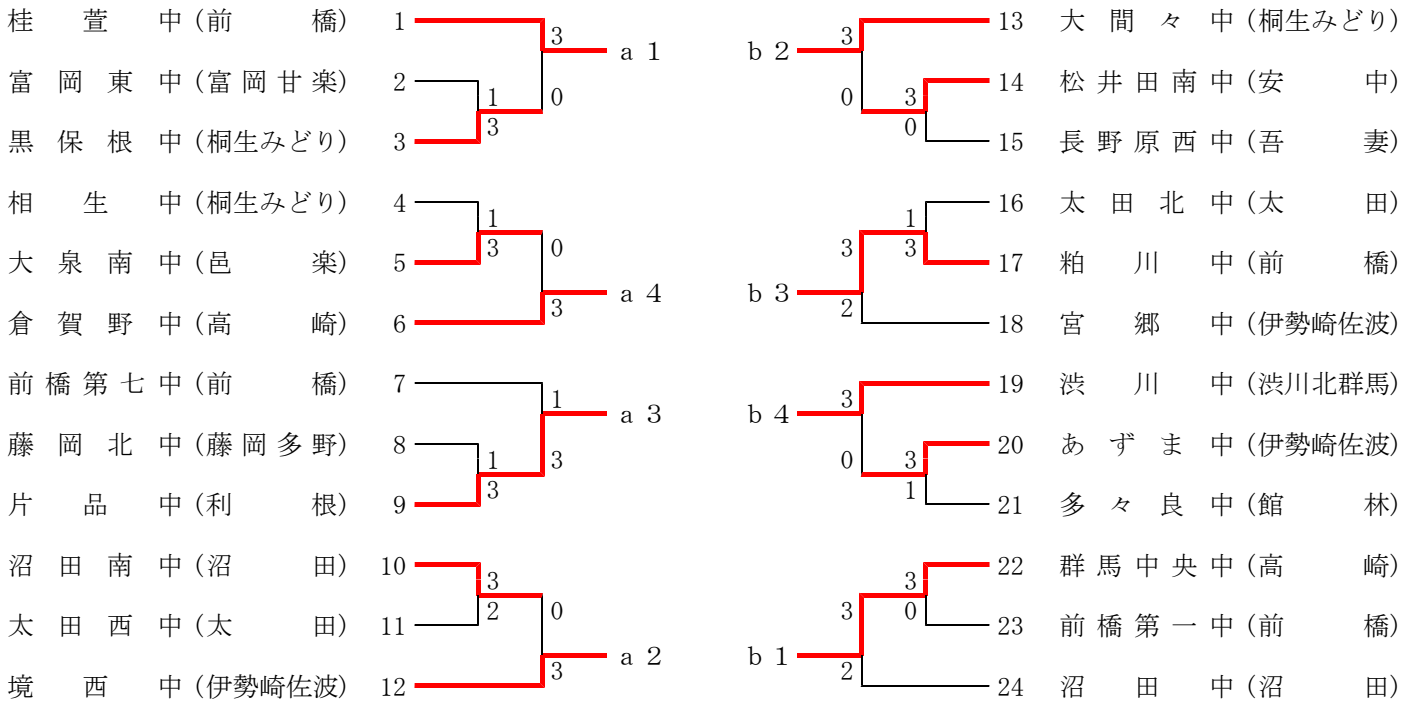

※男女とも、a 1～a 4が準決勝リーグAへ、b 1～b 4が準決勝リーグBへ進出

## 平成28年度 群馬県中学校総合体育大会卓球大会

## 男子学校対抗 準決勝リーグ

| Aリーグ                     | 薄 根 中 | 大 間 々 中 | 四 ツ 葉 学 園 | 桂 萱 中 | 勝敗  | 順位 |
|--------------------------|-------|---------|-----------|-------|-----|----|
| a 1 薄 根 中<br>(沼田)        |       | 2-3     | 3-2       | 3-1   | 2-1 | 2  |
| a 2 大 間 々 中<br>(桐生みどり)   | 3-2   |         | 3-0       | 3-0   | 3-0 | 1  |
| a 3 四 ツ 葉 学 園<br>(伊勢崎佐波) | 2-3   | 0-3     |           | 2-3   | 0-3 | 4  |
| a 4 桂 萱 中<br>(前橋)        | 1-3   | 0-3     | 3-2       |       | 1-2 | 3  |

| Bリーグ                  | 宮 郷 中 | 沼 田 中 | 前 橋 第 一 中 | 前 橋 第 七 中 | 勝敗  | 順位 |
|-----------------------|-------|-------|-----------|-----------|-----|----|
| b 1 宮 郷 中<br>(伊勢崎佐波)  |       | 3-2   | 3-0       | 3-0       | 3-0 | 1  |
| b 2 沼 田 中<br>(沼田)     | 2-3   |       | 2-3       | 3-0       | 1-2 | 3  |
| b 3 前 橋 第 一 中<br>(前橋) | 0-3   | 3-2   |           | 3-0       | 2-1 | 2  |
| b 4 前 橋 第 七 中<br>(前橋) | 0-3   | 0-3   | 0-3       |           | 0-3 | 4  |

## 女子学校対抗 準決勝リーグ

| Aリーグ                 | 桂 萱 中 | 境 西 中 | 片 品 中 | 倉 賀 野 中 | 勝敗  | 順位 |
|----------------------|-------|-------|-------|---------|-----|----|
| a 1 桂 萱 中<br>(前橋)    |       | 3-0   | 3-0   | 3-0     | 3-0 | 1  |
| a 2 境 西 中<br>(伊勢崎佐波) | 0-3   |       | 2-3   | 3-0     | 1-2 | 3  |
| a 3 片 品 中<br>(利根)    | 0-3   | 3-2   |       | 3-2     | 2-1 | 2  |
| a 4 倉 賀 野 中<br>(高崎)  | 0-3   | 0-3   | 2-3   |         | 0-3 | 4  |

| Bリーグ                   | 群 馬 中 央 中 | 大 間 々 中 | 粕 川 中 | 渋 川 中 | 勝敗  | 順位 |
|------------------------|-----------|---------|-------|-------|-----|----|
| b 1 群 馬 中 央 中<br>(高崎)  |           | 1-3     | 3-1   | 2-3   | 1-2 | 3  |
| b 2 大 間 々 中<br>(桐生みどり) | 3-1       |         | 3-1   | 3-0   | 3-0 | 1  |
| b 3 粕 川 中<br>(前橋)      | 1-3       | 1-3     |       | 0-3   | 0-3 | 4  |
| b 4 渋 川 中<br>(渋川北群馬)   | 3-2       | 0-3     | 3-0   |       | 2-1 | 2  |

## 平成28年度 群馬県中学校総合体育大会卓球大会

## 男子学校対抗 決勝リーグ

|                    | 大間々中 | 薄根中 | 桂萱中 | 宮郷中 | 前橋第一中 | 沼田中 | 勝敗  | 順位 |
|--------------------|------|-----|-----|-----|-------|-----|-----|----|
| A1 大間々中<br>(桐生みどり) |      | 3-2 | 3-0 | 3-2 | 3-1   | 0-3 | 4-1 | 1  |
| A2 薄根中<br>(沼田)     | 2-3  |     | 3-1 | 3-0 | 3-1   | 2-3 | 3-2 | 2  |
| A3 桂萱中<br>(前橋)     | 0-3  | 1-3 |     | 1-3 | 0-3   | 1-3 | 0-5 | 6  |
| B1 宮郷中<br>(伊勢崎佐波)  | 2-3  | 0-3 | 3-1 |     | 3-0   | 3-2 | 3-2 | 4  |
| B2 前橋第一中<br>(前橋)   | 1-3  | 1-3 | 3-0 | 0-3 |       | 3-2 | 2-3 | 5  |
| B3 沼田中<br>(沼田)     | 3-0  | 3-2 | 3-1 | 2-3 | 2-3   |     | 3-2 | 3  |

※同一の準決勝リーグの対戦については、準決勝リーグの結果を持ち越すものとし、新たな対戦はしない。

※なお、薄根、沼田、宮郷は、当該校同市の対戦のゲーム率により、順位が決定。

※大間々中は、4年ぶり5回目の優勝。この結果、大間々、薄根、沼田、宮郷が関東大会出場。

## 女子学校対抗 決勝リーグ

|                    | 桂萱中 | 片品中 | 境西中 | 大間々中 | 渋川中 | 群馬中央中 | 勝敗  | 順位 |
|--------------------|-----|-----|-----|------|-----|-------|-----|----|
| A1 桂萱中<br>(前橋)     |     | 3-0 | 3-0 | 3-0  | 3-0 | 3-0   | 5-0 | 1  |
| A2 片品中<br>(利根)     | 0-3 |     | 3-2 | 0-3  | 0-3 | 3-2   | 2-3 | 4  |
| A3 境西中<br>(伊勢崎佐波)  | 0-3 | 2-3 |     | 3-2  | 2-3 | 3-1   | 2-3 | 5  |
| B1 大間々中<br>(桐生みどり) | 0-3 | 3-0 | 2-3 |      | 3-0 | 3-1   | 3-2 | 2  |
| B2 渋川中<br>(渋川北群馬)  | 0-3 | 3-0 | 3-2 | 0-3  |     | 3-2   | 3-2 | 3  |
| B3 群馬中央中<br>(高崎)   | 0-3 | 2-3 | 1-3 | 1-3  | 2-3 |       | 0-5 | 6  |

※同一の準決勝リーグの対戦については、準決勝リーグの結果を持ち越すものとし、新たな対戦はしない。

※なお、大間々と渋川、片品と境西の順位については、当該校同士の勝敗の結果により決定。

※桂萱中は、3年連続6回目の優勝。この結果、桂萱、大間々、渋川、片品が関東大会出場。

# 平成28年度 群馬県中学校総合体育大会卓球大会 男子シングルス

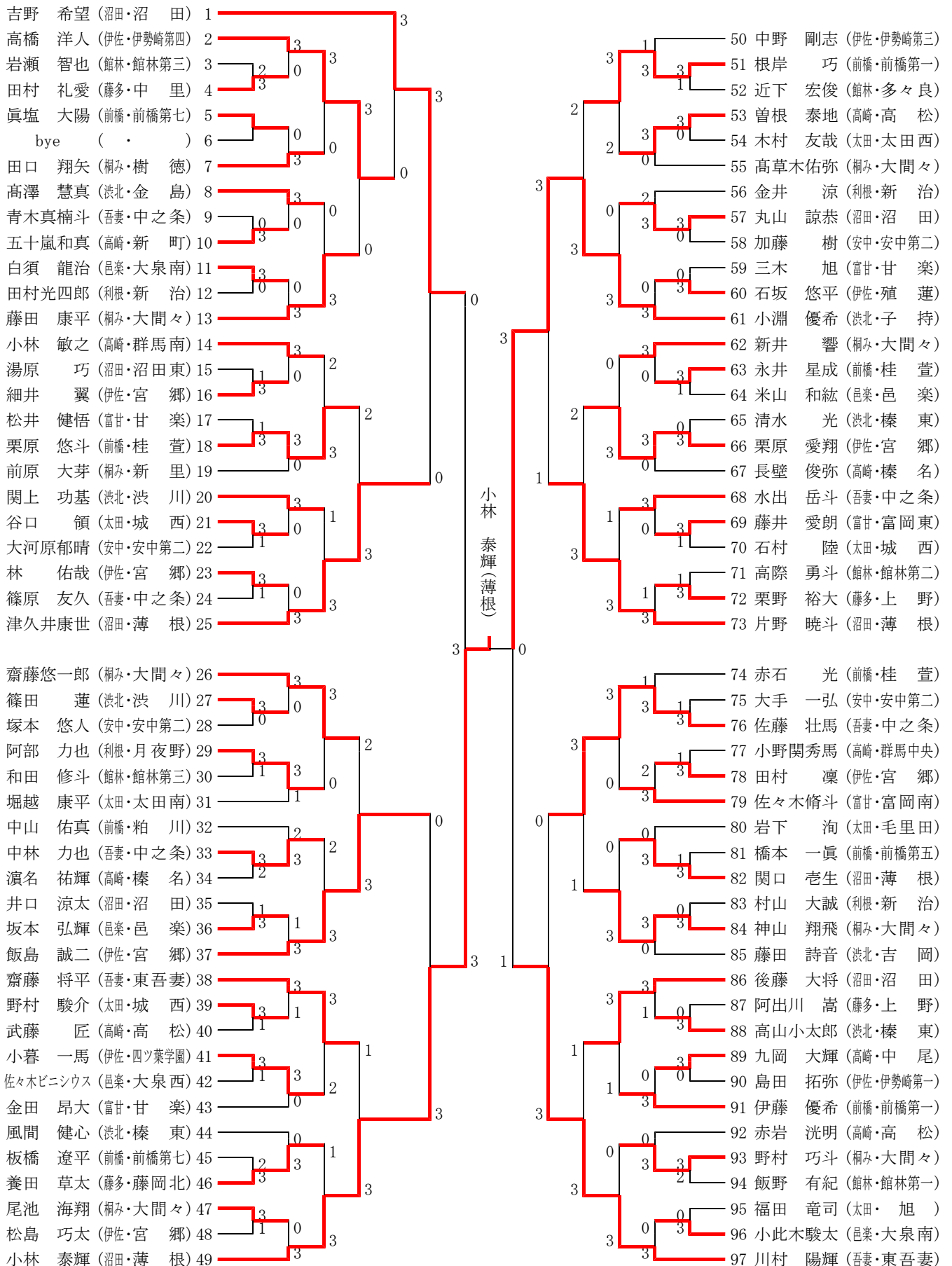

# 平成28年度 群馬県中学校総合体育大会卓球大会 女子シングルス

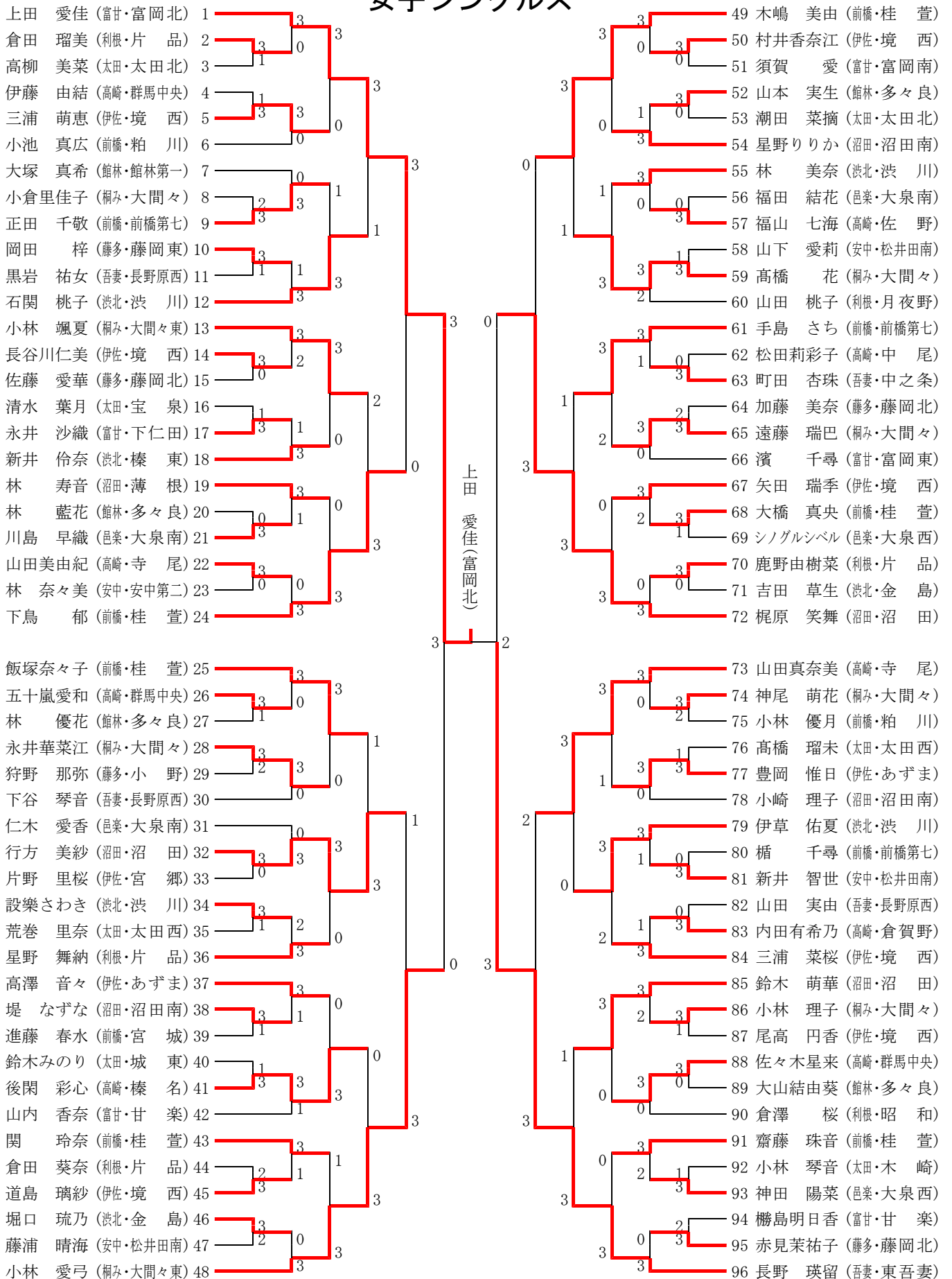

# 第44回関東中学校卓球大会（群馬大会）出場校・選手一覧

平成28年8月8日（月）～10日（水）

ALSOKぐんまアリーナ（群馬県前橋市）

| 男子団体 |             |
|------|-------------|
| 1    | みどり市立大間々中学校 |
| 2    | 沼田市立薄根中学校   |
| 3    | 沼田市立沼田中学校   |
| 4    | 伊勢崎市立宮郷中学校  |

| 女子団体 |             |
|------|-------------|
| 1    | 前橋市立桂萱中学校   |
| 2    | みどり市立大間々中学校 |
| 3    | 渋川市立渋川中学校   |
| 4    | 片品村立片品中学校   |

| 男子シングルス |                 |
|---------|-----------------|
| 1       | 小林 泰輝（沼田・薄根中）   |
| 2       | 小淵 優希（渋北・子持中）   |
| 3       | 川村 陽輝（吾妻・東吾妻中）  |
| 4       | 飯島 誠二（伊佐・宮郷中）   |
| 5       | 片野 暁斗（沼田・薄根中）   |
| 6       | 津久井康世（沼田・薄根中）   |
| 7       | 佐藤 壮馬（吾妻・中之条中）  |
| 8       | 高橋 洋人（伊佐・伊勢崎四中） |
| 9       | 齋藤 将平（吾妻・東吾妻中）  |
| 10      | 根岸 巧（前橋・前橋一中）   |
| 11      | 後藤 大将（沼田・沼田中）   |
| 12      | 藤田 康平（桐み・大間々中）  |
| 13      | 栗原 愛翔（伊佐・宮郷中）   |
| 14      | 栗原 悠斗（前橋・桂萱中）   |

| 女子シングルス |                 |
|---------|-----------------|
| 1       | 上田 愛佳（富甘・富岡北中）  |
| 2       | 長野 瑛留（吾妻・東吾妻中）  |
| 3       | 小林 愛弓（桐み・大間々東中） |
| 4       | 梶原 笑舞（沼田・沼田中）   |
| 5       | 下鳥 郁（前橋・桂萱中）    |
| 6       | 山田真奈美（高崎・寺尾中）   |
| 7       | 行方 美紗（沼田・沼田中）   |
| 8       | 木嶋 美由（前橋・桂萱中）   |
| 9       | 石関 桃子（渋北・渋川中）   |
| 10      | 手島 さち（前橋・前橋七中）  |
| 11      | 小林 颯夏（桐み・大間々東中） |
| 12      | 飯塚奈々子（前橋・桂萱中）   |
| 13      | 伊草 佑夏（渋北・渋川中）   |
| 14      | 高橋 花（桐み・大間々中）   |

|    |               |
|----|---------------|
| 推薦 | 吉野 希望（沼田・沼田中） |
|----|---------------|

## 男子シングルス代表決定戦

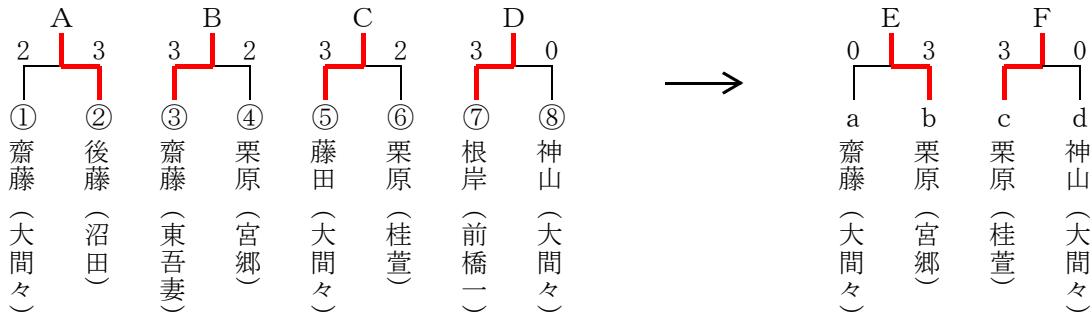

## 女子シングルス代表決定戦

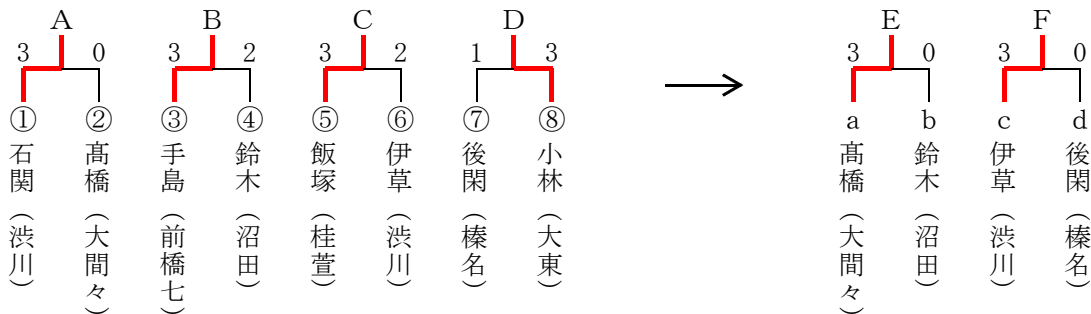

- ※①～⑧には、ベスト8決定戦（401～408の試合）で敗れた選手が再抽選して入る。ただし、同一校の選手は別ブロックとするが、同地区の配慮はしない。
- ※a～dにはA～Dで敗れた選手が入るが、再抽選は行わない。ただし、同一校の選手が残った場合のみ、再抽選を行う。
- ※シングルのランキングについては、ランキング委員会（総務）にて行う。

# 平成28年度 群馬県中学校総合体育大会卓球大会 男子ダブルス

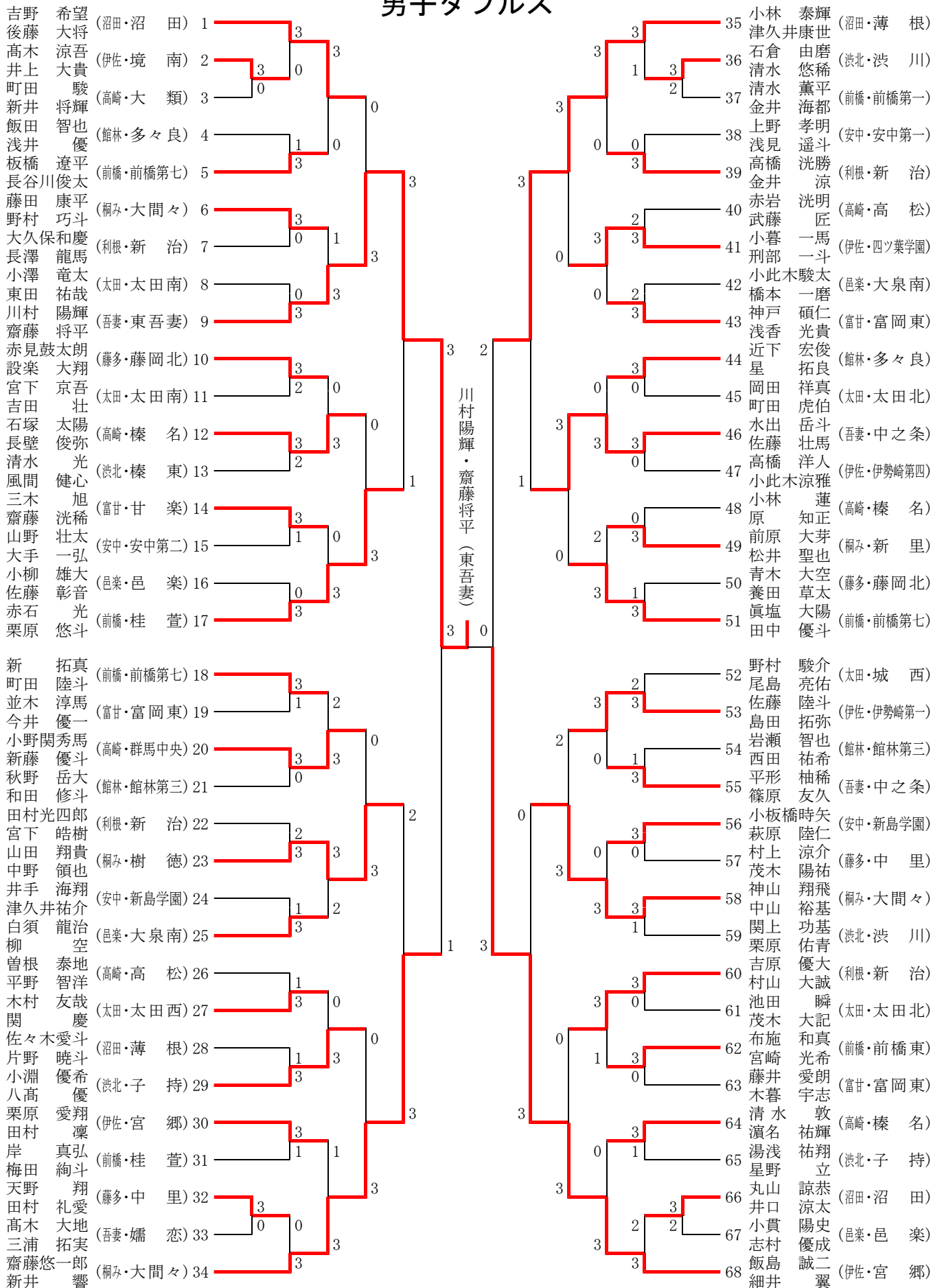



# 平成28年度 群馬県中学校総合体育大会卓球大会 女子ダブルス

